

LEYENDA

MUROS ALBAÑILERIA	—
COLUMNAS Y PLACAS	▨

CUADRO DE VENTANAS

VENT.	ANCHO	ALTO	A.L.F.	DESCRIPCION	CANT.
V01	2.25	0.80	2.00	01.01. C/Muro de concreto. Vales. Terapias. Inodoro de Baño	02
V02	2.04	0.80	2.00	01.01. C/Muro de concreto. Vales. Terapias. Inodoro de Baño	01
V03	2.75	1.80	1.00	01.01. C/Muro de concreto. Vales. Terapias. Inodoro de Baño	02
V04	0.95	0.80	2.00	01.01. C/Muro de concreto. Vales. Terapias. Inodoro de Baño	01
V05	1.30	2.00	0.80	01.01. C/Muro de concreto. Vales. Terapias. Inodoro de Baño	02
V06	1.55	1.80	1.00	01.01. C/Muro de concreto. Vales. Terapias. Inodoro de Baño	03
V07	2.90	2.00	1.00	01.01. C/Muro de concreto. Vales. Terapias. Inodoro de Baño	03
V08	1.50	0.80	2.00	01.01. C/Muro de concreto. Vales. Terapias. Inodoro de Baño	01
V09	0.85	0.80	2.00	01.01. C/Muro de concreto. Vales. Terapias. Inodoro de Baño	04
V10	1.30	0.80	2.00	01.01. C/Muro de concreto. Vales. Terapias. Inodoro de Baño	02
V11	2.45	1.90	1.00	01.01. C/Muro de concreto. Vales. Terapias. Inodoro de Baño	01
V12	2.20	1.90	1.00	01.01. C/Muro de concreto. Vales. Terapias. Inodoro de Baño	03
V13	2.60	1.90	1.00	01.01. C/Muro de concreto. Vales. Terapias. Inodoro de Baño	02
V14	2.35	1.90	1.00	01.01. C/Muro de concreto. Vales. Terapias. Inodoro de Baño	02
V15	4.75	1.90	1.00	01.01. C/Muro de concreto. Vales. Terapias. Inodoro de Baño	01
V16	2.40	0.80	2.00	01.01. C/Muro de concreto. Vales. Terapias. Inodoro de Baño	02
V17	3.44	0.80	2.00	01.01. C/Muro de concreto. Vales. Terapias. Inodoro de Baño	01
V18	3.05	0.80	2.00	01.01. C/Muro de concreto. Vales. Terapias. Inodoro de Baño	01
V19	1.35	0.80	2.00	01.01. C/Muro de concreto. Vales. Terapias. Inodoro de Baño	01
V20	4.90	2.00	1.00	01.01. C/Muro de concreto. Vales. Terapias. Inodoro de Baño	01
V21	1.90	2.00	1.00	01.01. C/Muro de concreto. Vales. Terapias. Inodoro de Baño	01
V22	4.10	0.80	2.00	01.01. C/Muro de concreto. Vales. Terapias. Inodoro de Baño	01
V23	3.00	0.80	2.00	01.01. C/Muro de concreto. Vales. Terapias. Inodoro de Baño	01
V24	3.85	0.80	2.00	01.01. C/Muro de concreto. Vales. Terapias. Inodoro de Baño	01
V25	1.16	2.00	1.00	01.01. C/Muro de concreto. Vales. Terapias. Inodoro de Baño	01
V26	1.25	0.80	2.00	01.01. C/Muro de concreto. Vales. Terapias. Inodoro de Baño	01

CUADRO DE PUERTAS

Tipo	Ancho	Alto	Material	Cant.
P-1	2.50	2.50	Puertas compuestas de madera	01
P-2	1.10	2.50	Puertas compuestas de metal	8
P-3	0.90	2.10	Puertas compuestas de metal	10
P-4	0.90	2.50	Puertas compuestas de metal	9
P-5	1.00	2.50	Puertas compuestas de metal	8
P-6	2.10	2.50	Puertas compuestas de metal	15
P-7	0.60	2.50	Puertas metálicas de Baño	10
P-8	0.90	2.50	Puertas metálicas de Baño	2
P-9	1.20	2.50	Puertas metálicas de Baño	10

CUADRO DE MAMPARAS

MAMP.	Ancho	Alto	A.L.F.	DESCRIPCION	CANT.
M-01	4.89	2.80	0.00	01.01. C/Muro de concreto. Vales. Terapias. Inodoro de Baño	01
M-02	5.50	2.80	0.00	01.01. C/Muro de concreto. Vales. Terapias. Inodoro de Baño	01
M-03	2.73	2.80	0.00	01.01. C/Muro de concreto. Vales. Terapias. Inodoro de Baño	01
M-04	6.50	2.80	0.00	01.01. C/Muro de concreto. Vales. Terapias. Inodoro de Baño	01
M-05	3.75	2.80	0.00	01.01. C/Muro de concreto. Vales. Terapias. Inodoro de Baño	01
M-06	2.13	2.80	0.00	01.01. C/Muro de concreto. Vales. Terapias. Inodoro de Baño	01
M-08	4.32	2.80	0.00	01.01. C/Muro de concreto. Vales. Terapias. Inodoro de Baño	01
M-09	2.90	2.80	0.00	01.01. C/Muro de concreto. Vales. Terapias. Inodoro de Baño	01
M-10	1.10	2.80	0.00	01.01. C/Muro de concreto. Vales. Terapias. Inodoro de Baño	01
M-11	3.05	2.80	0.00	01.01. C/Muro de concreto. Vales. Terapias. Inodoro de Baño	01

ANTEPROYECTO

SEGUNDO NIVEL

ESC. 1/100

	UNIVERSIDAD PRIVADA DE TACNA			
	FACULTAD DE ARQUITECTURA Y URBANISMO			
TITULO DE TESIS:	CENTRO DE DIAGNOSTICO Y TERAPIA PARA EL TEA-TACNA			ESCALA:
PLANO:	SEGUNDO NIVEL			1/100
ELABORADO POR:	BACH. ROBERTH ALEXIS COLQUE HUAYTA	ESCALA:	INDICADA	UBICACION:
			TACNA - PERU	FECHA:
				AGOSTO 2022
				LAMINA:
				A-03

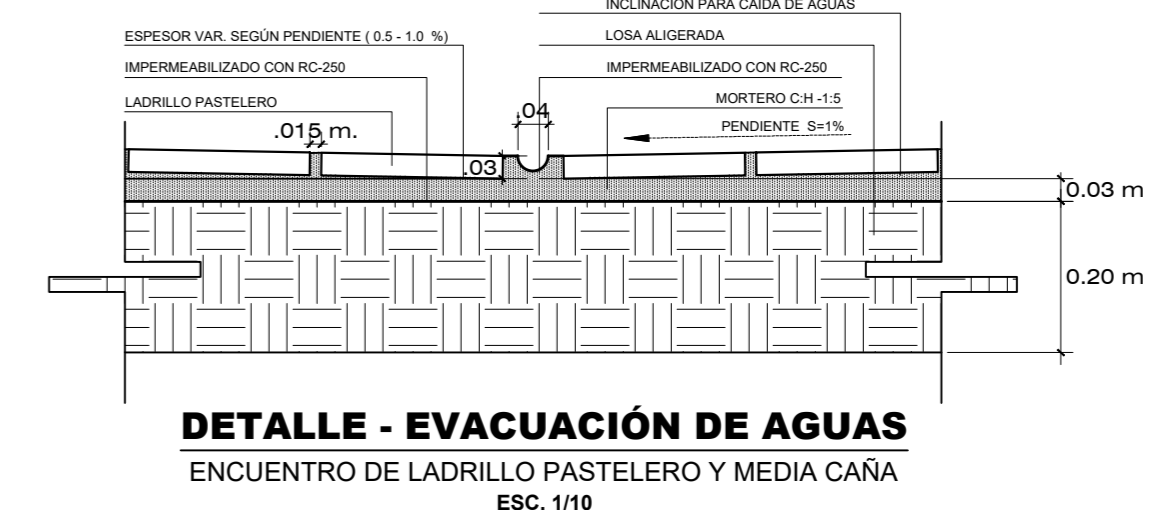
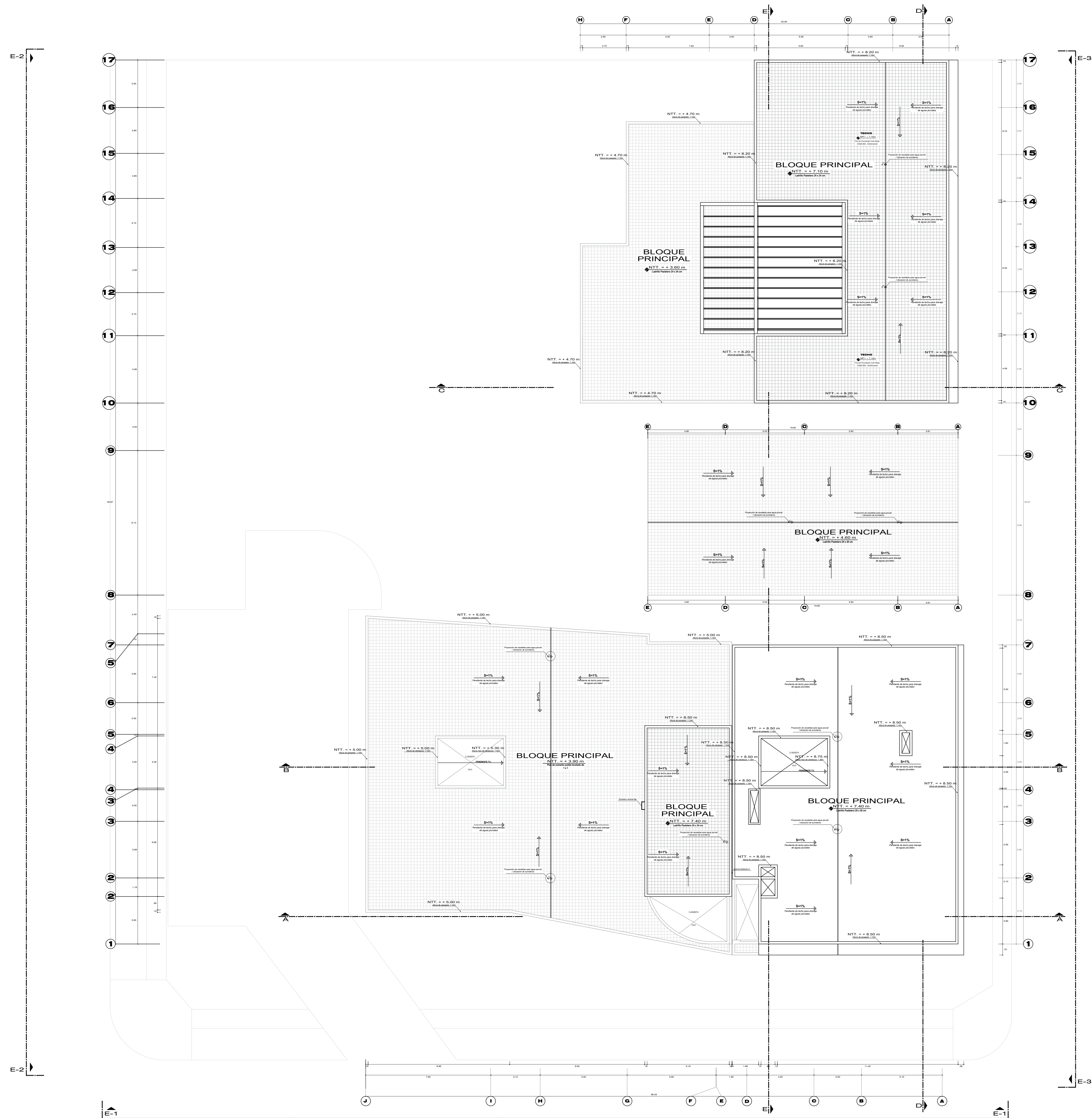
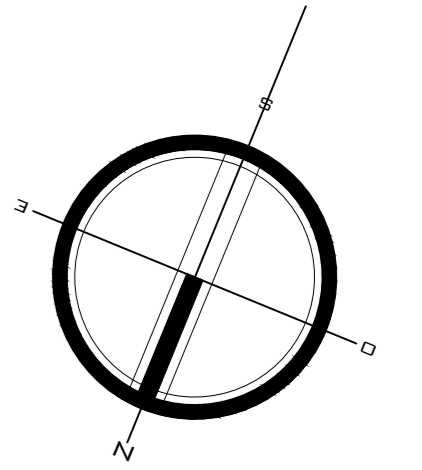

LEYENDA:

	ACABADO DE LADRILLO PASTELERO 0.20 x 0.20 x 0.03 cm
	ACABADO PISO DE CEMENTO PULIDO BRUÑADO DE 1X1

ANTEPROYECTO

PLANO DE TECHOS
ESC. 1/100

	UNIVERSIDAD PRIVADA DE TACNA			
	FACULTAD DE ARQUITECTURA Y URBANISMO			
TÍTULO DE TESIS:	CENTRO DE DIAGNOSTICO Y TERAPIA PARA EL TEA-TACNA			ESCALA:
PLANO:	PLANO DE TECHOS			1/100
ELABORADO POR:	ESCALA:	UBICACION:	FECHA:	LAMINA:
BACH. ROBERTH ALEXIS COLQUE HUAYTA	INDICADA	TACNA - PERÚ	AGOSTO 2022	A-04

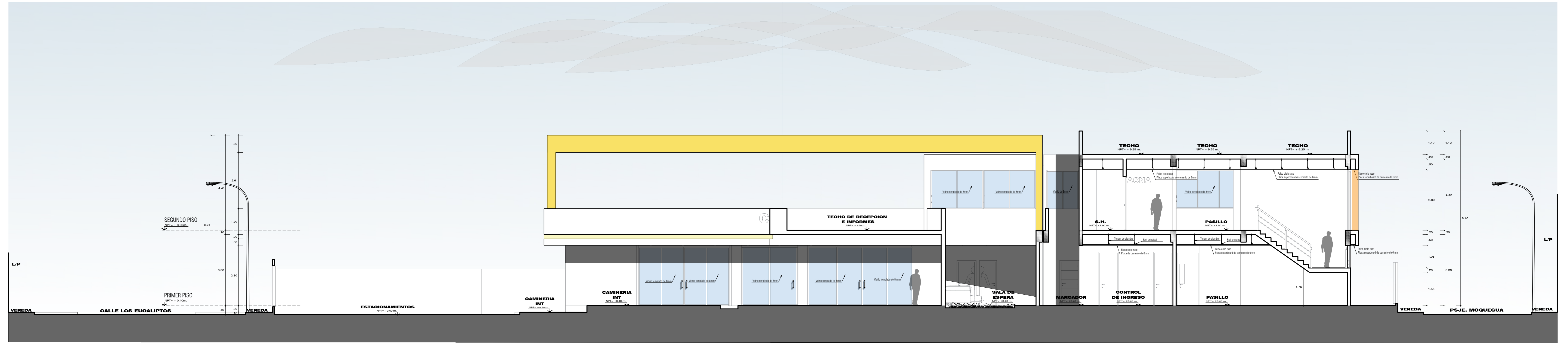

CORTE LONGITUDINAL A - A
ESCALA : 1 / 75

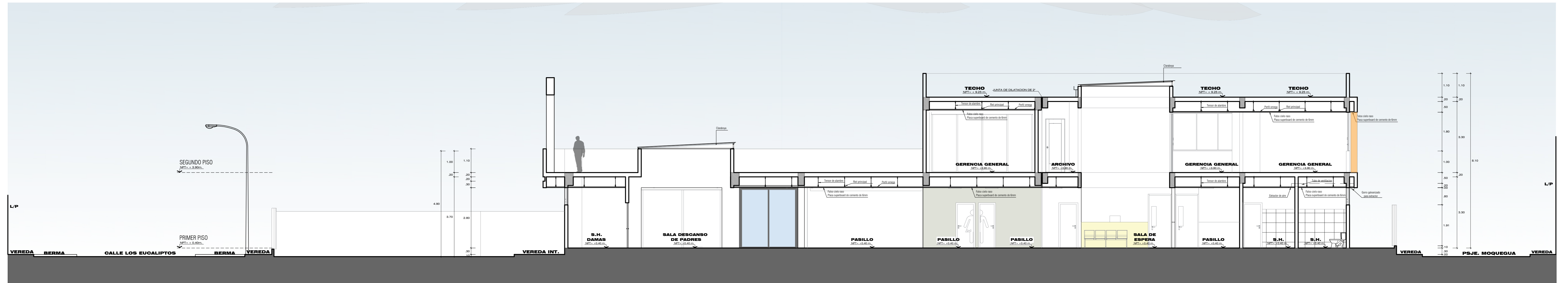

CORTE LONGITUDINAL B - B

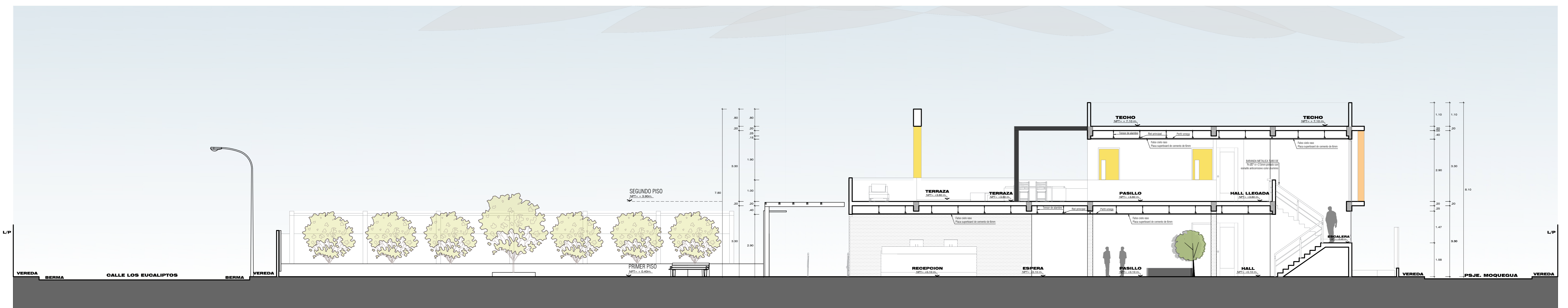

CORTE LONGITUDINAL C - C
ESCALA : 1 / 75

CORTES LONGITUDINALES
ESC. 1 / 75

ANTEPROYECTO

				UNIVERSIDAD PRIVADA DE TACNA FACULTAD DE ARQUITECTURA Y URBANISMO	
TITULO DE TESIS: CENTRO DE DIAGNOSTICO Y TERAPIA PARA EL TEA-TACNA				ESCALA: 1/75	
PLANO: CORTES LONGITUDINALES A-A, B-B, C-C				LAMINA:	
ELABORADO POR: BACH. ROBERTH ALEXIS COLQUE HUAYTA		ESCALA: INDICADA	UBICACION: TACNA - PERU	FECHA: AGOSTO 2022	LAMINA: A-05

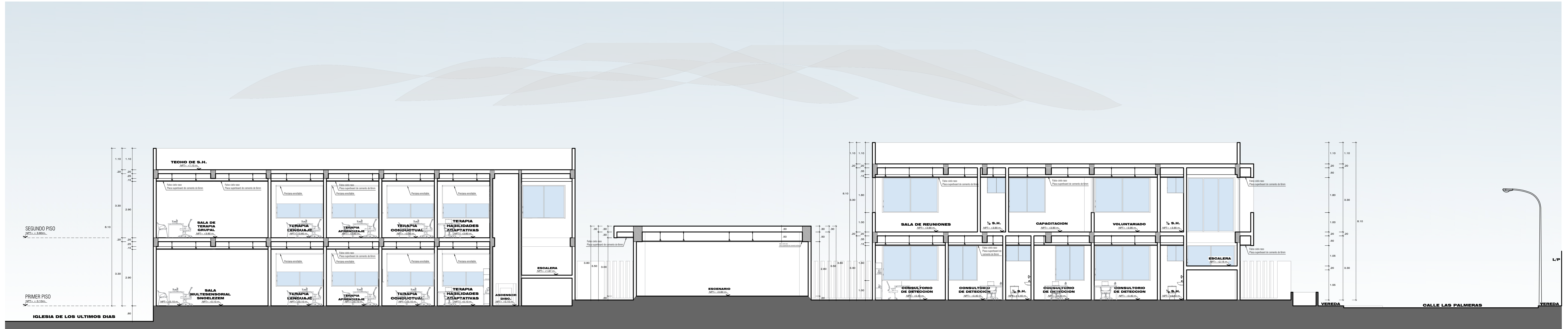

CORTE TRANSVERSAL D - D
ESCALA : 1 / 75

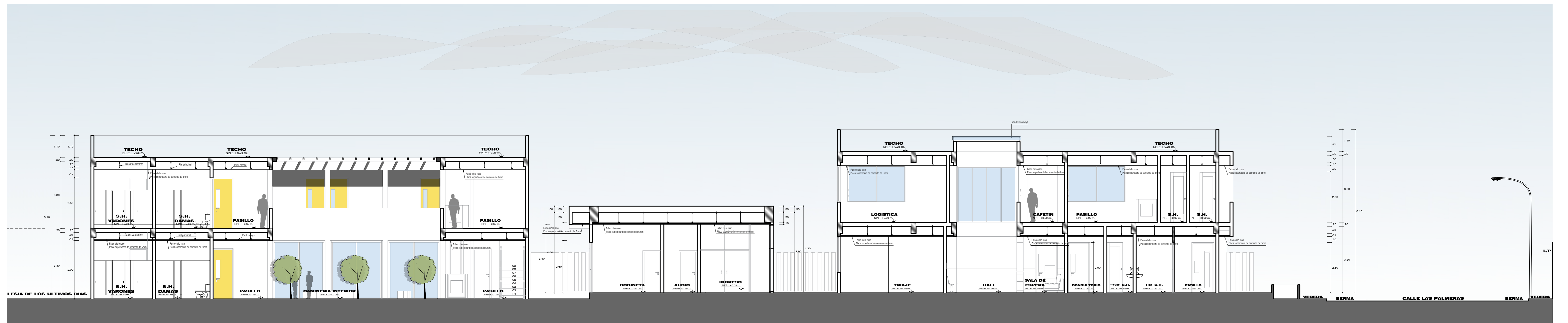

CORTE TRANSVERSAL E - E
ESCALA : 1 / 75

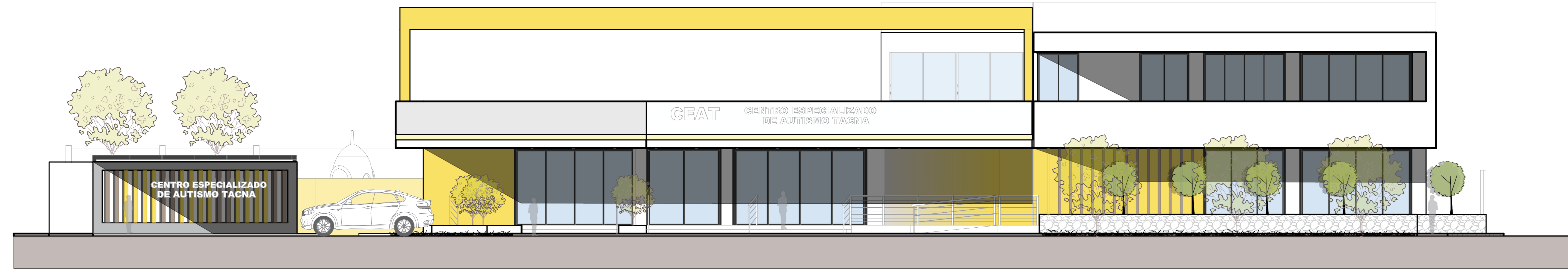

ELEVACION PRINCIPAL E-1
ESCALA: 1/75

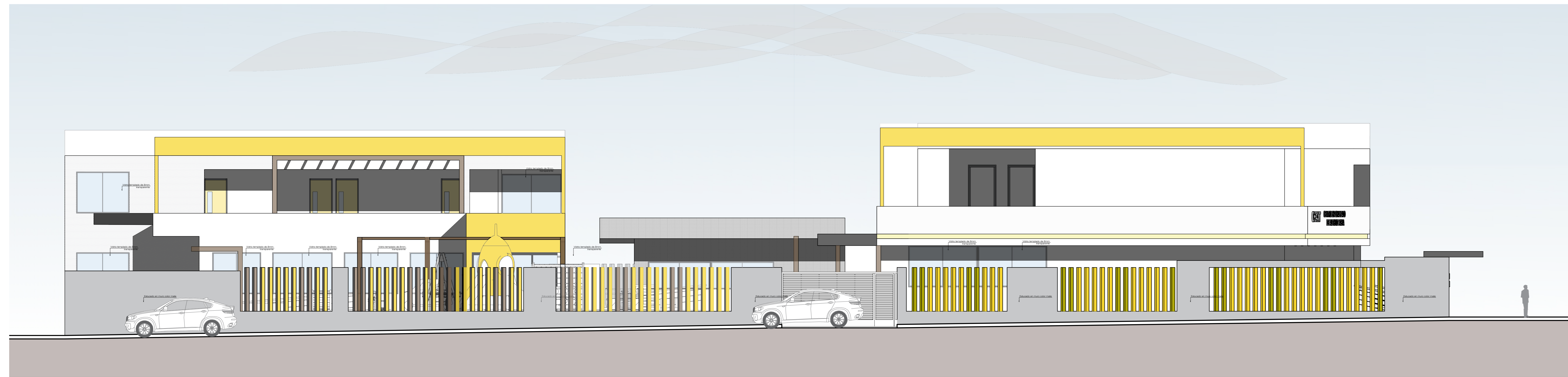

ELEVACION PRINCIPAL E-2
ESCALA: 1/75

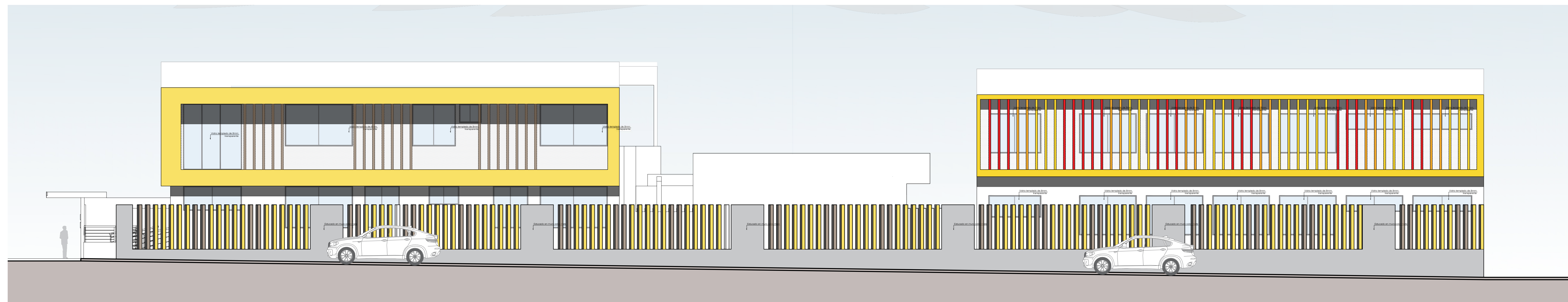

ELEVACION PRINCIPAL E-3
ESCALA: 1/75